

# "Linia" - Deco Lichtlijnsysteem

**ridi** LINIA

**M o n t a g e b a l k V L D F**

## Behuizing:

Bijzonder stijf profiel uit staalplaat, in- en uitwendig gelakt en kunststof kopkanten met geïntegreerde lamphouders. Kleur resp. geheel wit of zilver (RAL-9006) met steengrijze (RAL-7037) kopkanten en afdekstrip.

Sleutelgaten voor eenvoudige montage. In de bovenzijde van het profiel kan externe doorvoerbedrading worden opgenomen. De open onderzijde wordt afgedekt met de bijgeleverde afdekstrip of d.m.v. separaat te bestellen reflectoren of kappen.

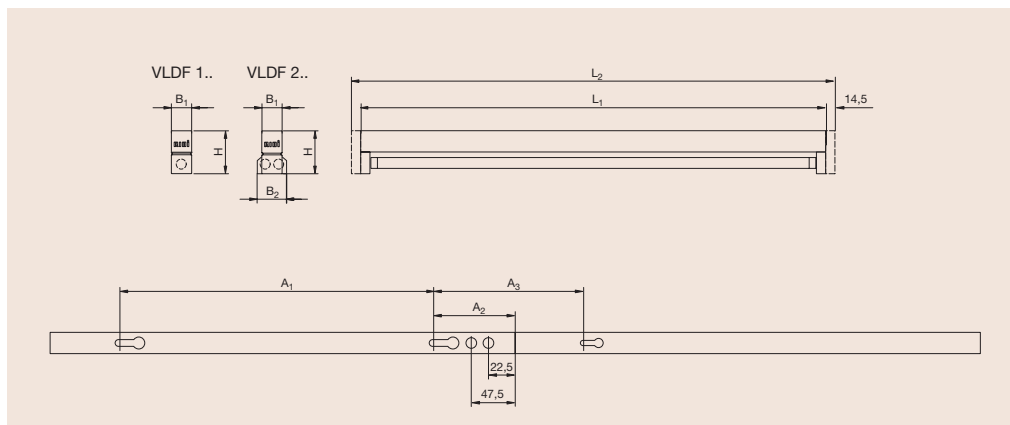

## Elektrische uitvoeringen:

De armaturen worden standaard uitgevoerd met elektronische voorschakelapparaten voor resp. "HE" (High Efficiency) of "HO" (High Output) lampen of met een "MultiWatt" EVSA waarbij, bij gelijkblijvende armatuurlengte, zowel "HE" als "HO" lampen kunnen worden ingezet.

## Opties:

- Dimbare EVSA 1-10V
- Digitale EVSA (DALI)
- Ingebouwde decentrale noodverlichtingunit
- Afwijkende kleuren

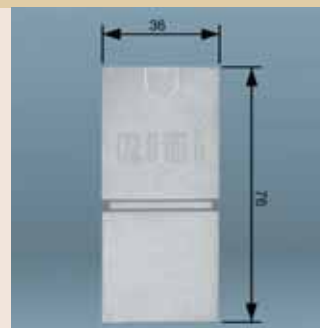
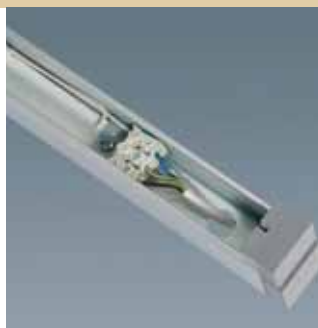

## Toebehoren:

De pendel-, plafond- en wandbevestigingen van het "Linia-Deco" lichtlijnsysteem zijn ook te gebruiken voor de montagebalken type VLD (zie pag. 55).



De "Linia-Deco" montagebalken kunnen worden voorzien van de reflectoren en afschermingen van het "Linia-Deco" lichtlijnsysteem (zie pag. 56 en 57).

De reflectoren worden d.m.v. veerklemmen - zonder gereedschap - op de armatuur gedrukt.

Lamellenroosters en lichttechnische afschermingen worden eenvoudig in de reflector gelegd of geklikt.

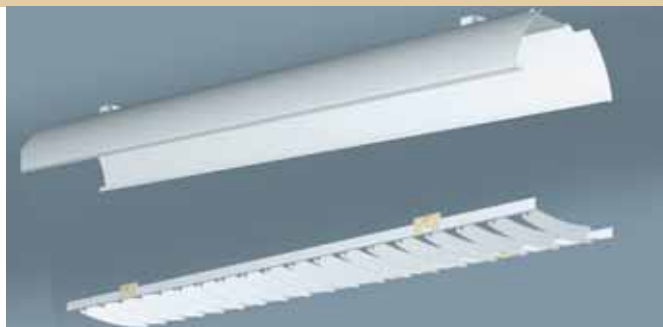

De decoratieve einddeksels voor de reflectoren worden geleverd in een ronde uitvoering - voor een stijlvolle combinatie met het gebogen lamellen-rooster - en in een vlak model voor toepassing met het spiegelrooster.

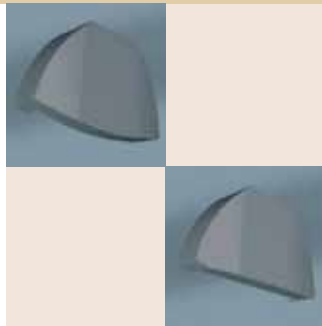

# "Linia" - Deco Lichtlijnsysteem

**ridi** LINIA

**M o n t a g e b a l k V L D F**

## Montagebalk VDLF

Vrijstralend of in combinatie met reflectoren. Zeer smal model. Elektronisch VSA resp. HE of HO of Multiwatt voor beide typen Enkellamps uitvoering.

Kleur:

- Wit/wit
- Zilvergrijs/donkergrijs (-SI)

Reflectoren of kappen separaat te bestellen.

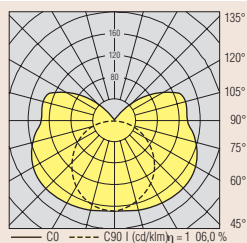

## Montagebalk VLDF

Vrijstralend of in combinatie met reflectoren. Zeer smal model. Elektronisch VSA, HE of HO. Dubbellamps uitvoering.

Kleur:

- Wit/wit
- Zilvergrijs/donkergrijs (-SI)

Reflectoren of kappen separaat te bestellen.

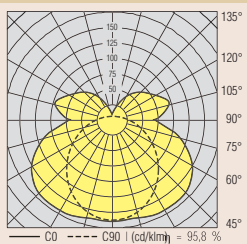

## Uitvoering "High Efficiency" (HE)

Kleur wit	Kleur zilver	Lamp HE	L2	L1	B1	Afmetingen				
						B2	A1	A2	A3	H
VLDF128-EVG-HE	VLDF128SI-EVG-HE	1xT16/28W-HE	1202	1173	36		773	220	400	76
VLDF135-EVG-HE	VLDF135SI-EVG-HE	1xT16/35W-HE	1502	1473	36		973	270	500	76
VLDF228-EVG-HE	VLDF228SI-EVG-HE	2xT16/28W-HE	1202	1173	36	52	773	220	400	76
VLDF235-EVG-HE	VLDF235SI-EVG-HE	2xT16/35W-HE	1502	1473	36	52	973	270	500	76

## Uitvoering "High Output" (HO)

		Lamp HO	L2	L1	B1	Afmetingen				
						B2	A1	A2	A3	H
VLDF154-EVG-HO	VLDF154SI-EVG-HO	1xT16/54W-HO	1202	1173	36		773	220	400	76
VLDF149-EVG-HO	VLDF149SI-EVG-HO	1xT16/49W-HO	1502	1473	36		973	270	500	76
VLDF180-EVG-HO	VLDF180SI-EVG-HO	1xT16/80W-HO	1502	1473	36		973	270	500	76
VLDF254-EVG-HO	VLDF254SI-EVG-HO	2xT16/54W-HO	1202	1173	36	52	773	220	400	76
VLDF249-EVG-HO	VLDF249SI-EVG-HO	2xT16/49W-HO	1502	1473	36	52	973	270	500	76

## Uitvoering \*MultiWatt (HE en HO)

		Lamp HE, HO	L2	L1	B1	Afmetingen				
						B2	A1	A2	A3	H
VLDF124-MEVG	VLDF124SI-MEVG	1xT16/14W, 24W	602	573	36		443	85	130	76
VLDF139-MEVG	VLDF139SI-MEVG	1xT16/21W, 39W	902	873	36		573	170	300	76
VLDF154-MEVG	VLDF154SI-MEVG	1xT16/28W, 54W	1202	1173	36		773	220	400	76
VLDF180-MEVG	VLDF180SI-MEVG	1xT16/35, 49, 80W	1502	1473	36		973	270	500	76

## Dimbare uitvoering (1-10V)

"HE", "HO" resp. "MultiWatt" (HE en HO)		Lamp HE, HO	L2	L1	B1	Afmetingen				
						B2	A1	A2	A3	H
VLDF114-REVG	VLDF114SI-REVG	1xT16/14W-HE	602	573	36		443	85	130	76
VLDF124-REVG	VLDF124SI-REVG	1xT16/24W-HO	602	573	36		443	85	130	76
VLDF139-RMEVG	VLDF139SI-RMEVG	1xT16/21W, 39W	902	873	36		573	170	300	76
VLDF154-RMEVG	VLDF154SI-RMEVG	1xT16/28W, 54W	1202	1173	36		773	220	400	76
VLDF180-RMEVG	VLDF180SI-RMEVG	1xT16/35, 49, 80W	1502	1473	36		973	270	500	76

Andere uitvoeringen op aanvraag.

